



卡拉星光機

SingGo Kala

使用操作說明書

*Instruction Manual*



點將家企業股份有限公司

台中市南屯區工業區 21 路 29 號 TEL:04-23580971 [www.kalasmart.com.tw](http://www.kalasmart.com.tw)

■ 使用注意事項	1	3.15 調整歌曲速度	16
■ 面板及背板功能說明	2	3.16 調整歌曲音調	16
■ 遙控器功能說明	3	3.17 音量控制	16
■ 安裝方法	5	3.18 麥克風迴音控制	16
1 基本功能操作說明	9	3.19 麥克風音量控制	16
2 卡拉 OK 操作說明	10	3.20 儲存「我的最愛」功能	17
3 卡拉 OK 操作功能	11	4 卡拉 OK 系統功能設定	18
3.1 點播歌曲	11	4.1 音效設定	18
3.2 螢幕點歌	12	4.2 卡拉 OK 功能設定	20
3.3 停止播歌	12	4.3 新增歌曲	23
3.4 插播歌曲	12	4.4 資料庫查詢	29
3.5 更正輸入	13	■ 5 建立外部資料來源	31
3.6 重唱	13	■ 遊戲特區	37
3.7 查詢待播歌曲	13	■ 影音播放	39
3.8 刪除待播中的歌曲	13	■ 數位相框	40
3.9 放棄目前播放的歌曲	14	■ 音樂欣賞	41
3.10 暫停播放	14	■ 外部入力	42
3.11 隨機播放	14	■ 功能設定	43
3.12 播放下一首歌曲	15	■ 產品規格	45
3.13 跟唱導音大小聲	15		
3.14 人聲導唱	15		

## 使用前注意事項

- 如有對於本產品的拆卸或改裝都有可能造成不可預期後果，因上述原因造成本產之損壞，本公司不負任何保固及維修責任。
- 本產品說明書內容會依型號的規範設定，其內容及功能會有所差異。
- 使用外部 SD 擴充槽時，請將 SD Card 反面插入（如右圖）

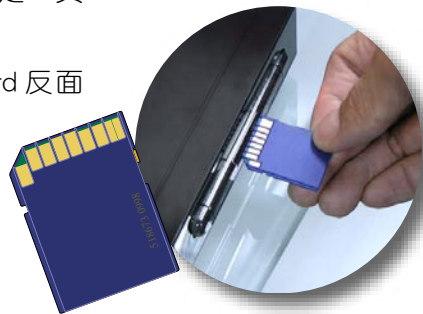

## 面板及背板功能說明

SingGo Kala

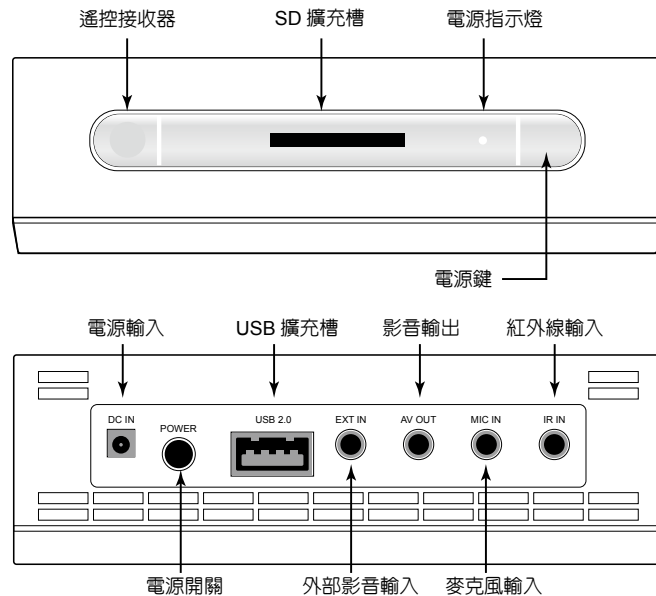

# 遙控器說明

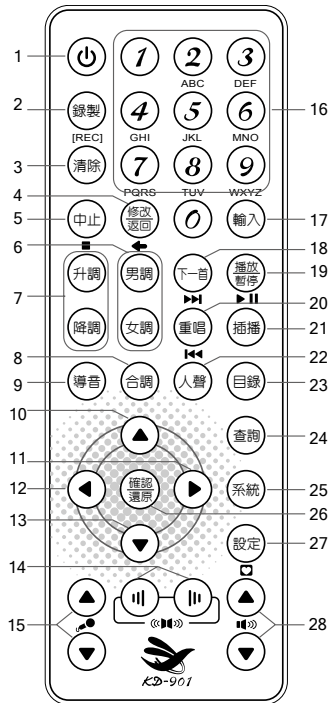

項次	按鍵	功能說明
1		電源
2		錄製歌曲 (未開放)
3		清除待播歌單上的歌曲
4		修改欲輸入歌曲編號 / 返回上頁選單
5		中止歌曲播放
6		歌曲更換男調 / 女調
7		升調 / 降調歌曲
8		歌曲更換為合調
9		開啟歌曲導唱功能
10		上一頁 / 方向鍵 (上)

項次	按鍵	功能說明
11		歌曲 (+) 加速 / 方向鍵 (右)
12		歌曲 (-) 減速 / 方向鍵 (左)
13		下一頁 / 方向鍵 (下)
14		麥克風迴音 / 擴大機迴音設定 (BMP 碼)
15		麥克風音量 / 擴大機麥克風設定 (BMP 碼)
16		0 ~ 9 歌曲編號輸入
17		[輸入] 鍵將編號歌曲輸入至待播歌單
18		歌曲播放中, 按 [下一首] 即可跳至下一首歌曲播放
19		開始播放待播歌曲 / 或暫停播放中歌曲, 再按一下即可繼續播放

項次	按鍵	功能說明
20		將播放中的歌曲, 重新播放
21		將點播歌曲插入至待播歌單至第一首
22		切換歌曲為人聲導唱功能
23		點歌目錄選單
24		查詢待播歌曲
25		電視機系統設定 (未開放)
26		進入功能選項 [確認] 鍵 / 歌曲速度、調性還原鍵
27		我的最愛功能設定
28		調整音量 / 擴大機音量大小聲設定 (BMB 碼)

連接電視機

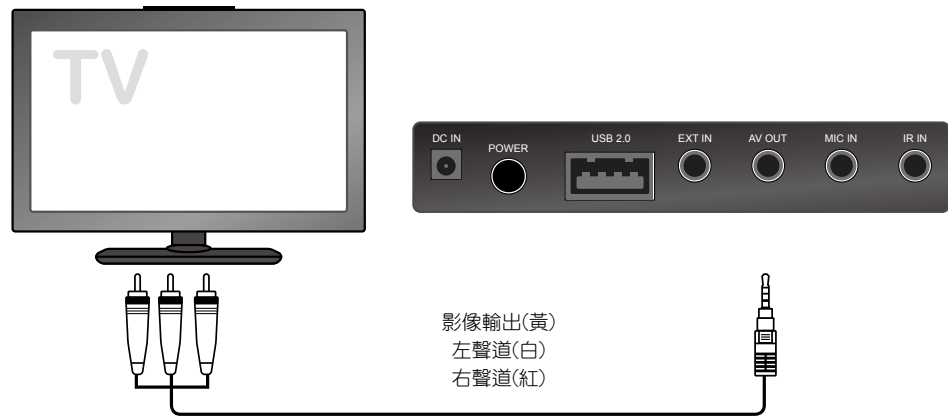

連接擴大機

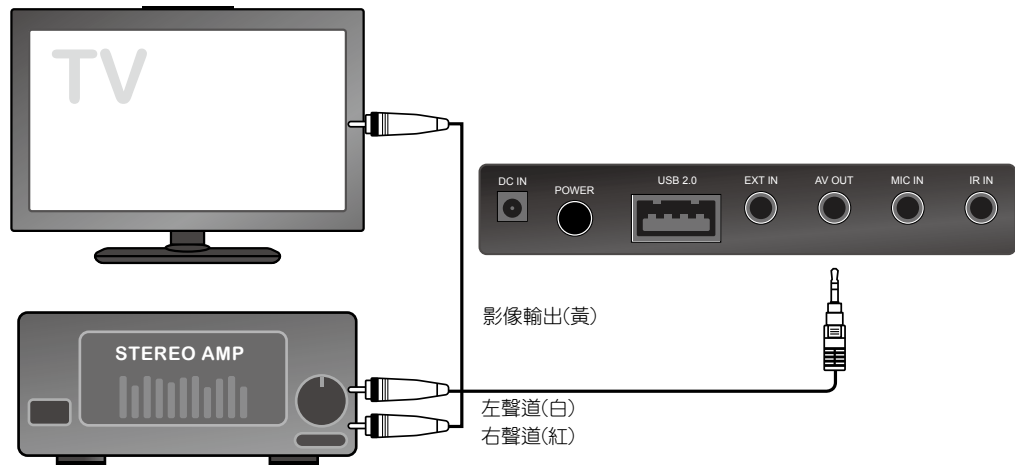





卡拉星光機

SingGoKala

卡拉 OK 功能說明

# 1 基本功能操作

1. 按住面板上的電源鍵或遙控器 [  ] 電源鍵，約莫 1 秒開啟本機系統。
2. 開機成功即進入系統選項功能：卡拉 OK 歡唱世界、影音播放、音樂欣賞、遊戲特區、外部入力、系統設定，請由遙控器 [   ] 左、右方向鍵選擇之功能，再按 [  ] 確認 / 還原鍵。
3. 按 [  ] 修改 / 返回鍵，即可再回到上一層功能選項。



# 2 卡拉 OK 系統

2.1 卡拉 OK 系統功能，可分為四個功能選項：

- 卡拉 OK：卡拉 OK 歌唱系統
- 目錄點歌：直接進入螢幕點歌目錄選項
- 卡拉 OK 爭霸戰：增加歌曲的趣味性、歌曲教唱及評分功能
- 偏好設定：卡拉 OK 系統設定

## 2.1.1

進入卡拉 OK 功能系統，由遙控器 [   ] 方向鍵選擇，再按 [  ] 鍵即可其進入選項。

## 2.1.2





進點歌方式可分為：編號點歌、歌曲分類點歌、歌星選歌

◎ 使用卡拉 OK 系統，進入歌曲播放狀態及偏好設定，其麥克風功能會自動開啟，如退出其功能則麥克風功能會自動關閉。

## 3 卡拉 OK 功能





### 3.1 點播歌曲

可以使用下列方法將欲點播的歌曲存至待播歌曲中

- 選定歌本中的歌曲，將曲號輸入後按下 [  ] 輸入鍵即可將歌曲輸入至待播歌曲中。
- 按 [  ] 目錄鍵選擇您所需的歌曲類別，再按 [ 數字 ] 鍵選擇欲點的曲目，按下 [  ] 輸入鍵即可。
- 按 [  ] 播放 / 暫停鍵，即可進行歌曲播放。

### 3.2 螢幕點歌



可依照歌曲類別、歌曲字部、歌星點歌...，點選歌曲之方式。

- 按 [  ] 目錄鍵顯示歌曲類別
- 選單上一頁 / 下一頁翻頁功能，可按 [   ] 上、下方向鍵來換頁
- 請按 [ 數字 ] 鍵選擇欲進入之歌曲類別、字部選歌、點選之歌曲，再按 [  ] 輸入鍵，即可輸入歌曲

### 3.3 停止播歌

若想停止播放歌曲可以按 [  ] 中止鍵停止播放歌曲並回到點歌畫面。

### 3.4 插播

- 輸入歌曲編號之後再按 [  ] 插播鍵，即可將欲輸入之歌曲插播至待播歌曲的第一首
- 或由螢幕點歌，選擇 [ 數字 ] 鍵之後再按 [  ] 插播鍵，也可同樣將歌曲插播至待播歌曲的第一首





### 3.5 更正輸入

若您輸入曲號錯誤可按 [  ] 修改 / 返回鍵，將從所輸入的最後一個號碼開始刪除。

### 3.6 重唱

將目前正在播放的歌曲在未播完之前按下 [  ] 重唱鍵，將正在播放的歌曲重新播放。

### 3.7 查詢待播單內容

按 [  ] 查詢鍵查詢已點播之歌曲，若您的待播歌曲超過 6 首以上之歌曲，可按 [   ] 上、下方向鍵更換頁面。

### 3.8 刪除待播中的歌曲

在待播歌單中按 [  ] 清除鍵，可清除歌曲（由第一首歌曲開始刪除）。



### 3.9 放棄目前播放的歌曲

若不喜歡目前正在播放的歌曲，可按 [  ] 中止鍵停止目前正在播的歌曲；若待播單還有歌曲，此時將會播放待播歌曲中的第一首歌曲。

### 3.10 暫停播放

在播歌的過程中按 [  ] 播放 / 暫停鍵則可以暫停播放，再按一次則恢復播放。

### 3.11 隨機播放

進入卡拉 OK 點歌畫面後按 [  ] 播放 / 暫停鍵即可進入隨機播放模式，如要中止播放可按 [  ] 中止鍵或開始輸入歌曲即可中斷隨機播放模式。  
◎注意：進入點歌畫面如無任何功能操作，會自動進入隨機播放模式。

### 3.12 播放下一首歌曲

按 [  ] 下一首鍵，此時將會播放待播歌曲中的第一首歌曲，若為隨機播放模式則會跳至下一首隨機播放歌曲。



### 3.13 跟唱導音大小聲

當播放歌曲為 MIDI 格式時，連續按 [  ] 導音鍵可調整導音音量大小。

### 3.14 人聲導唱

- MIDI 音樂播放時，如有人聲導唱之歌曲，可按 [  ] 人聲鍵切換有無人聲導唱之功能，也可再按 [  ] 導音鍵來調整人聲音量大小聲。
- 自錄影音播放的同時，同樣按 [  ] 人聲鍵可切換有無人聲之功能。



### 3.15 調整歌曲速度

播放 MIDI 歌曲時，按 [   ] 左、右方向鍵可讓歌曲減慢速度或加快速度播放。（左鍵：減慢速度播放、右鍵：加快速度播放）

### 3.16 調整歌曲音調

點播之歌曲音調無法搭配歌唱音調 (KEY) 時，可在歌曲進行當中調整 [  ] 升調 /  降調 ]、[  男調 /  女調 ]、[  合調 ] 鍵。

### 3.17 音量控制

播放歌曲的同時，按 [    ] 音量上下鍵調整音樂大小聲（擴大機音量）

### 3.18 麥克風迴音控制

可同時調整內建麥克風迴音控制及擴大機迴音效果大小聲

### 3.19 麥克風音量控制

可同時調整內建麥克風音量控制及擴大機麥克風音量大小聲

### 3.20 儲存「♥ 我的最愛」功能

- 本系統可容納 10 組「♥ 我的最愛」儲存功能，可將最常點播之歌曲儲存在我的最愛裡，方便點播歌曲。
- 在點歌畫面輸入歌曲編號之後，連續按 [ **設定** ] 設定鍵選擇欲想輸入最愛組別後，再按 [ **輸入** ] 輸入鍵，則已將輸入之歌曲儲存在最爱的群組裡。

例：06205 → 連續按 [ **設定** ] 鍵選擇最愛群組 → 妹妹的最愛 → 按 [ **輸入** ] 鍵，已將歌曲儲存在最愛群組。

## 卡拉 OK 功能設定

# 4 卡拉 OK 系統功能設定

### 4.1 音效設定

在唱歌之前可由此功能設定頁預先設定麥克風及聲音大小。

- 內建麥克風音量及迴音設定，可預先設定其音量大小。
- 進入卡拉 ok 偏好設定（如右圖）
- 按 [ **▲** ] 上、下方向鍵選擇其功能設定，在按 [ **◀** ] 左、右方向鍵，調整功能設定值



### 4.1.1 麥克風音量

內建功能，調整麥克風音量大小聲及擴大機麥克風音量大小聲

### 4.1.2 迴音控制

內建功能，調整麥克風迴音大小及擴大機迴音效果大小

### 4.1.3 迴音預設

內建六組音場迴音效果，可依不同喇叭特性選擇其迴音效果設定

### 4.1.4 導唱音量

可預先設定歌曲導唱大小音量

### 4.1.5 總音量

控制卡拉 OK 音量及麥克風音量

### 4.1.6 音效鎖定

鎖定內建迴音大小音量控制，遙控器將無法控制內建卡拉 OK 系統之迴音功能  
 © KD-901 遙控器，可控制外部擴大機迴音系統、擴大機音量系統及擴大機麥克風音量之聲音大小

## 4.2 卡拉 OK 功能設定

進入卡拉 OK「偏好設定」，再按 [目錄] 目錄鍵，即可跳至「卡拉 OK 設定」（如右圖）



進入設定畫面，按遙控器 [▲ ▼] 上、下方向鍵選擇其設定功能，按 [◀ ▶] 左、右方向鍵則更改功能之設定。

#### 4.2.1 歌唱比賽

趣味歌唱比賽，可依不同的歌唱標準設定：初級、中級、專業級，評分標準

#### 4.2.2 資料庫查詢

查詢系統內建歌曲數量及外部 SD CARD 擴充槽新增歌曲數量

#### 4.2.3 新增歌曲

將外部 SD CARD 擴充槽之歌曲新增至卡拉 OK 系統

(歌曲新增方式請參照 4.3 歌曲新增)

#### 4.2.4 原廠預設值

如設定在 (Yes)，會將所設定之功能恢復回原廠設定值

#### 4.2.5 背景設定

可依不同的選擇，設定卡拉 OK 播放背景的方式





- 內建影像：播放系統內建之動態影片
- 內建照片：播放系統內建之風景人文靜態圖
- 自訂影像：播放外部 SD CARD 擴充槽之動態影片，將喜愛之動態影片當卡拉 OK 播放背景
- 自訂照片：播放外部 SD CARD 擴充槽之靜態圖，可將旅遊、喜慶、生活照當卡拉 OK 播放背景
- DVD：可連接 DVD 播放影機
- 外部入力：可連接數位攝影機、DVD 播放機、MD、CCD...

新增歌曲時，請將 SD CARD 反面插入外部 SD CARD 擴充槽內

## 4.3 新增歌曲

本系統可由歌曲數多寡選擇「新增歌庫」或「新增歌曲」之方式。

### 4.3.1 新增歌庫

- 進入卡拉 OK「偏好設定」選項，再按遙控器 [   ] 上下方向鍵，再使用 [   ] 左、右方向鍵選擇“歌曲更新”選項。



- 選擇“歌曲更新”選項後再按 [  ] 確認 / 還原鍵，畫面則會出現“更新中...”開始新增歌庫，大約等待 1 ~ 3 秒左右，畫面則會出現“更新完成...”，即為新增歌庫已完成。

◎ 回到卡拉 OK 點歌畫面，即可開始進行點播新歌。

### 4.3.2 新增歌曲

- 進入卡拉 OK「偏好設定」選項，按 [ 目錄 ] 目錄鍵跳至「卡拉 OK 設定」
- 使用遙控器 [ ▲ ▼ ] 上下方向鍵選擇“新增歌曲”選項
- 再使用遙控器 [ ◀ ▶ ] 左、右方向鍵，選擇至“YES”之後再按 [ 確認/還原 ] 確認/還原鍵，即跳至「新增歌曲」畫面，開始偵測輸入歌曲之資料。



- 詢問：「偵測到新增歌曲是否要行更新？」，請按遙控器 [ ▲ ▼ ] 上下方向鍵選擇“確認”或“取消”，進行是否新增歌曲。
- 開始進行“更新中...”，如已完成，其畫面會出現“更新完成請按任意鍵返回”，新增歌曲已完成。



◎ 回到卡拉 OK 點歌畫面即可開始點播新歌。

### 4.3.3 重複歌曲

在新增歌曲時，如偵測到重複歌曲時，使用遙控器 [◀▶] 左、右方向鍵，選擇歌曲處方式？



### 4.3.4 歌曲恢復

- 即為將歌曲恢復回原廠設定值
- 進入卡拉 OK 「偏好設定」選項，再按遙控器 [▲▼] 上下方向鍵，使用 [◀▶] 左、右方向鍵選擇“歌曲恢復”選項。
- 選擇“歌曲恢復”選項後再按 [確認/還原] 鍵，畫面則會出現“恢復中...”開始新增歌庫，大約等待 1 ~ 3 秒左右，畫面則會出現“恢復完成...”，即已完成恢復回原始歌庫。





## 4.4 資料庫查詢

### 4.4.1 查詢歌曲容量使用狀況

- 進入卡拉 OK「偏好設定」選項，按 [ 目錄 ] 目錄鍵跳至「卡拉 OK 設定」
- 使用遙控器 [ ▲ ▼ ] 上下方向鍵選擇“資料庫查詢”選項，再使用遙控器 [ ◀ ▶ ] 左、右方向鍵，選擇查詢 CARD-A 或 CARD-B。



- 選擇之後再按 [ 確認 / 還原 ] 確認 / 還原鍵，即會出現歌曲資料狀態之畫面。
- 再按一次 [ 確認 / 還原 ] 確認 / 還原鍵，即回到卡拉 OK 設定選項。



#### ※ 請注意：

- 新增歌曲完成之後，請勿拔除外外部 SD CARD，如拔除外外部 SD CARD，在播歌的時候會無法判斷到新增之歌曲，則會出現“SD 卡無此歌曲”
- 已有新增歌曲之情形，若重新開機或從系統功能選項進入卡拉 OK 時，如無判斷到外部 SD CARD，歌庫則會恢復回原廠設值，其再重新新增歌庫或新增歌曲動作即可恢復新增歌曲狀態。

## 建立外部資料

# 5 建立外部資料來源

## 5.1 SD CARD 資料夾建立

- 選擇外部 SD CARD 擴充播放來源，其資料夾建立：(如下圖)
- 新增歌曲：請在新的 SD CARD 上建立 Karaoke 或 PMP 資料夾，其資料結構請參右圖建立

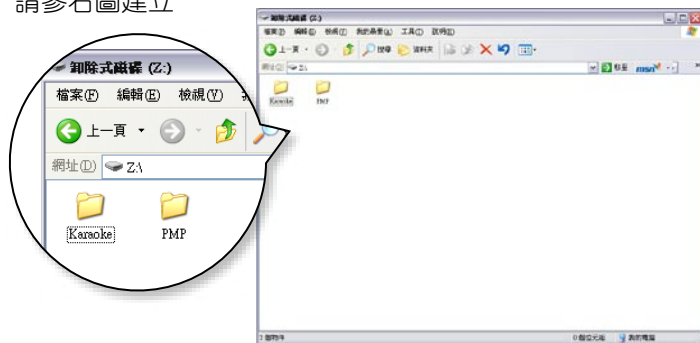

路徑 | 卸除式磁碟：\ | Karaoke\ | Karaoke\BG\

資料夾狀態

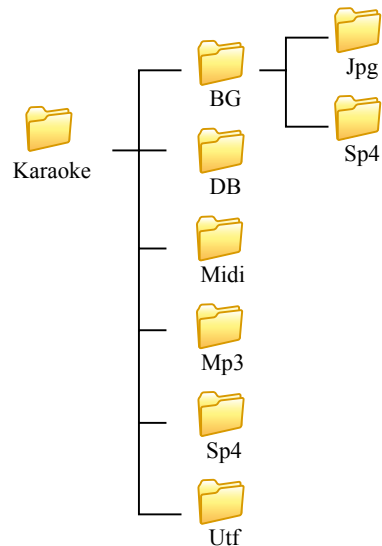

路徑 | 卸除式磁碟：\ | PMP\

資料夾狀態

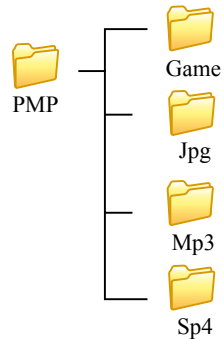

## 5.2 資料夾設定

Karaoke 卡拉 OK	BG：卡拉 OK 歌唱背景	Jpg：靜態背景；可放入生活寫真照片
		Sp4：動態背景；可放置喜愛的影片背景
	DB：卡拉 OK 資料庫	
	Midi：卡拉 OK MIDI 歌曲	
	Sp4：放置自錄歌曲	
PMP 多媒體	Utf：歌詞資料庫	
	Game：遊戲特區	
	Jpg：數位相框	
	Mp3：音樂欣賞	
	Sp4：影音播放	

## 5.3 USB 擴充槽資料夾建立

目前本系統 USB 擴充只提供 PMP 多媒體功能，其資料夾設定請參考 5.1 及 5.2 PMP 多媒體資料夾設定。

※ 注意：

- Jpg 格式，請以 4：3 比例之影像為最佳播放模式。  
(如：1024×768、800×600、320×240 像素)
- Sp4 影片格式，請透過本司提供之轉檔程式，才可放入本系統播放。
- 自錄影音功能，請上本公司網站下載、查詢！<http://www.kalasmart.com.tw>

卡拉星光機



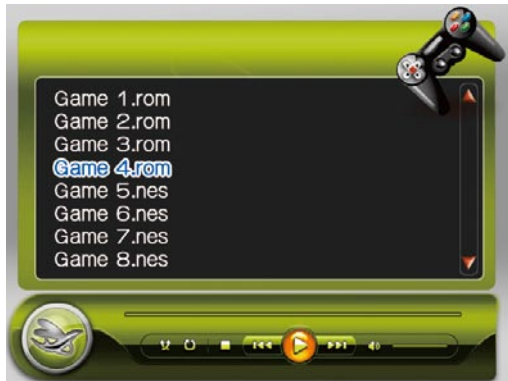

SingGoKala

多媒體功能說明



注意嘍～

1. 本機系統遊戲特區可遊玩NES模擬遊戲。
2. 進入遊戲模式後，請使用本機專用遙桿操作遊戲（如無此遙桿可向本公司購買）。
3. 遙桿在使用狀態時會有閃爍亮燈，若遙桿無任何動作，其數分鐘之後即會自動進入休眠狀態，無須將電池拔除。

- 選擇遊戲特區按 [  ] 鍵進入遊戲播放模式，使用 [   ] 上、下方向鍵選擇其遊戲，再按遙控器的 [  ] 鍵，即可進入遊戲模式。

◎欲返回功能選單，請按遙控器 [  ] 鍵，即可返回至主選單功能

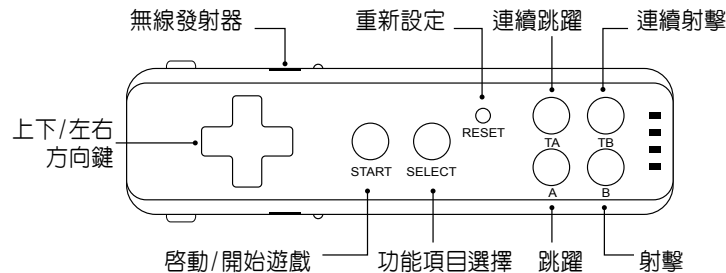

※ 請注意：遙桿按鍵功能會依遊戲功能設定而操作有所不同。

- 返回遊戲播放模式，請按遙桿 [START] 鍵選擇退出 (QUIT)。
- NES 模擬遊戲返回遊戲播放模式，請同時按住遙桿 [SELECT] + [A] 鍵退出遊戲畫面。
- 在遊戲特區播放模式選擇遊戲選項，請使用本公司所附 KD-901 遙控器操作選擇。
- 在進行遊戲時，KD-901 遙控器無法操作遙控，需使用遙桿離開遊戲方可再使用 KD-901 遙控操作。

## 影音播放

- 選擇影音播放按 [  ] 鍵進入選單播放模式，使用 [   ] 上、下方向鍵選擇播放影音檔，再按遙控器的 [  ] 鍵，即可進入影音播放模式。
- 可按  [   ] 上下鍵調整音量大小。
- 欲返回選單，請多次按壓 [  ] 鍵約莫三秒，可將播放中的影音停止返回至選單。
- 可按遙控器 [  ] 鍵，選擇連續、循環、隨機播放模式。

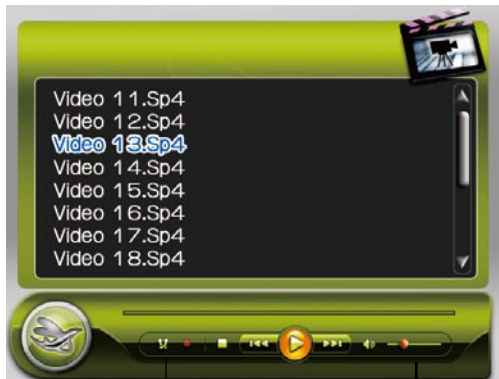

選擇播放  
模式

調整音量









## 數位相框

SingGo Kala

- 選擇數位相框按 [  ] 鍵進入選單播放模式，可使用 [   ] 上、下方向鍵選擇播放影像檔，或按遙控器的 [  ] 鍵，開始播放相框裡的相片檔。
- 在播放的同時，可按 [   ] 上、下方向鍵換跳下一張相片
- 欲返回選單，請按 [  ] 鍵即可返回至選單



## 音樂欣賞

- 選擇音樂欣賞功能，按[  ]確認/還原鍵進入選單播放模式，可使用[   ]上、下方向鍵選擇播放音樂檔，或按遙控器[  ]播放/暫停鍵，開始播放音樂。
- 在播放的同時，可按[   ]上、下方向鍵，播放更換下一首歌曲
- 欲停止音樂播放，可按[  ]中止鍵即可停止音樂播放。
- 可按遙控器[  ]設定鍵，選擇連續、循環、隨機播放模式。



## 外部入力

SingGo Kala

可透過本系統外部入力功能連接 DVD 播放器、攝影機、監視器、視訊設備 ...

- 將外部輸入接頭插入本機 EXT IN 端，之後再到主選單選擇外部入力之選項，按[  ]確認/還原鍵即可連線。
- 或可外接其它設備，可當卡拉 OK 背景。(其設定功能請參考 4.2.5 背景設定)



## 功能設定

### 主要設定主機功能設定

- 顯示器輸出：  
可選擇不同的電視輸出屏幕。(顯示器輸出格式請依照家中電視機格式選擇，若選不同螢幕會產生跳動的現象。)
- 原廠預設值：  
如設定在(Yes)，會將功能設定恢復回原廠設定值。
- 播放來源：可選擇設定系統播放來源
- FM發射：(目前功能尚未開放)  
透過車上FM接收卡拉OK、多媒體播放功能。



※ 注意：如選擇 USB 選項，其來源系統只提供數位相框、影音播放、音樂欣賞、遊戲特區 ... 之功能。(請參照 5.2 PMP 多媒體資料夾設定)

### 功能設定2

- 電視設定：  
依地區規範，NTSC 系統目前使用於美國、日本、台灣為主(美系)，PAL 系統目前使用於歐洲、香港、大陸為主(歐系)，本機系統設定值為 NTSC。
- 麥克風類型：(目前功能尚未開放)  
依麥克風特性選擇其類型。





## SingGo-Kala

型號	SingGo-Kala 200	SingGo-Kala 250
顏色	深黑 / 淨白	淨白
無線傳輸	紅外線	紅外線、FM 模組
支援聲音格式	MIDI、MP3、LIVE	
照片支援	<ul style="list-style-type: none"> <li>• 卡拉 OK 模式可同步可觀看照片 JPG 格式</li> <li>• 數位相框支援 1024×768 以上像素 / JPG 格式</li> </ul>	
視訊支援	JPG / SP4 格式	
音質	內建頂級法國夢幻音效晶片 ( 具有 396 組以上 GS 音色 )	
尺寸	118×200×40(mm)	
重量	310 g	450 g
電源	AC 100-240V 50/60Hz 0.3A / DC 5V 1.0A	AC 100-240V 50/60Hz 0.3A / DC 5V 2.0A
功率消耗	≤ 5W	≤ 10W
軟體	卡拉 OK 系統、歌唱評分系統、7000 首以上版權歌曲、遊戲軟體、MP3 及 SP4 播放功能	
硬體支援	SD Card 擴充槽、USB 2.0(Input)、AV Out、AV IN、MIC IN、IR IN	
隨附配件	遙控器、電源組、說明書、點歌本、AV 線、麥克風轉接線	
選購配件	遊戲遙桿	

※ 本說明書僅供參考用，外觀或規格若有變更恕不另行通知。